

【重要】

すすぎ・抽出時には必ず、
カプセルホルダーをきっちりと奥まで
装填してください。

※図は「ジェニオ アイ」の例です。
実際のマシンの形状は図と異なる場合があります。

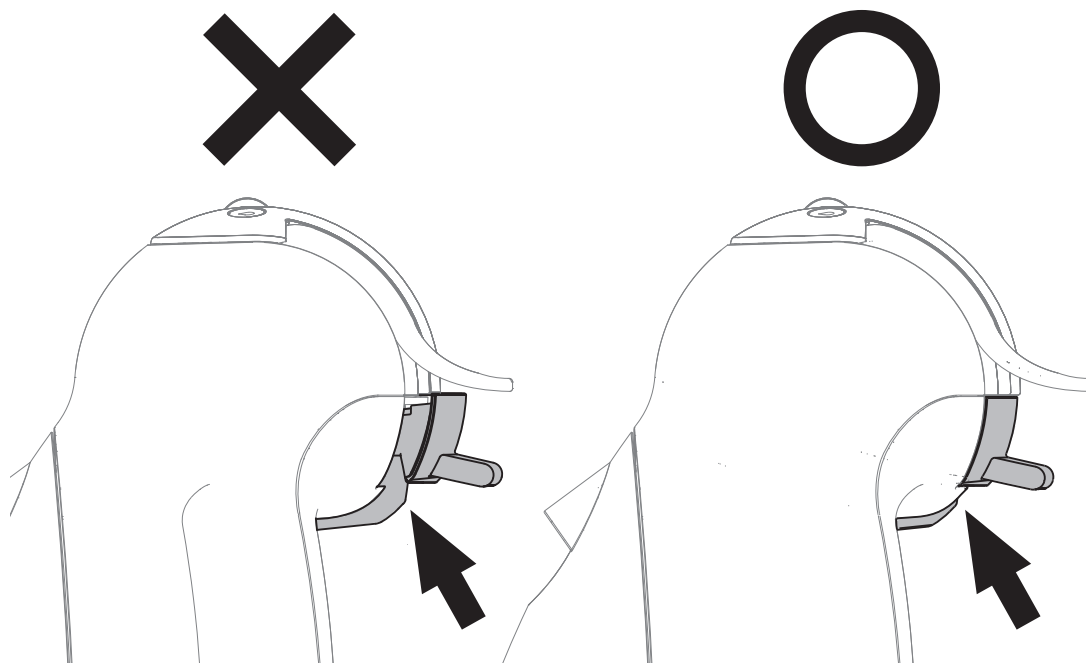

カプセルホルダーがきっちりと奥まで装填
されていない場合、お湯が飛び散り、やけど
の原因となったり、テーブルや台などを汚損
するおそれがあります。

ネスカフェ® ドルチェ グスト® ジェニオ i (アイ) 取扱説明書

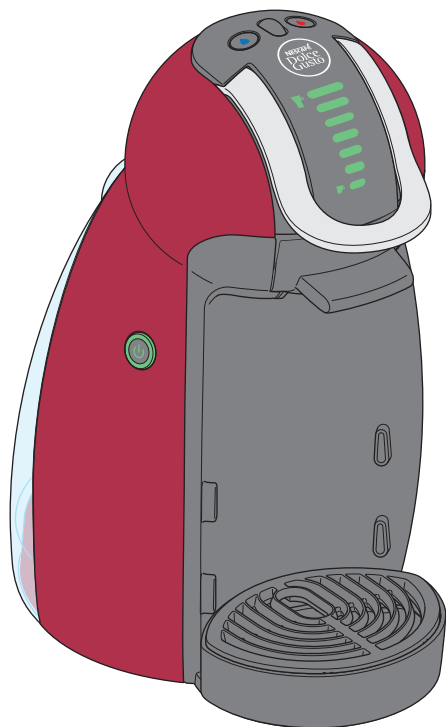

型番 MD9747S

電気コーヒー沸器

この取扱説明書には「安全上のご注意」が記載されています。



**ご使用前に必ずお読みいただき、安全にお使いください。
お読みになったあとは、大切に保管し必要なときにお読みください。**

最新の取扱説明書は「ネスカフェ ドルチェ グスト」のホームページからご確認いただけます。

<http://nestle.jp/brand/ndg/>

■ はじめに	
1.1 安全上のご注意	3
1.2 各部の名前とはたらき	6
1.3 電源を入れる / 切る	8
1.4 ご使用前のすずぎ	9
■ 使いかた	
2.1 飲み物の作りかた	10
2.2 カプセルバラエティとおすすめの抽出量	12
2.3 専用アプリを使う	14
■ 長くご愛用いただくために	
3.1 お手入れのしかた	16
3.2 湯垢洗浄のしかた	17
■ お困りのときは / 仕様	
4.1 故障かなと思ったら	19
4.2 よくあるご質問	21
4.3 その他	25
保証書	裏表紙



朝はやっぱり、いつもの本格。



NESCAFÉ.
Dolce
Gusto
ドルチェ グスト。

いつもと同じ1杯がいい。いつもと違う1杯もいい。



仕事の後には、この香り。



午後のご褒美には、この味。

1.1 安全上のご注意

本製品について

本製品は「ネスカフェ ドルチェ グスト」専用のカプセルを使用するコーヒーマーカーです。ポットのようにお湯だけを出すことを目的に使用しないでください。

本製品は、家庭あるいは家庭に類似した環境（小規模なオフィスおよび休憩室など）で使用するために設計、製造されています。屋外や業務用として使用しないでください。

本製品は、日本国内用に設計されています。電圧や電源周波数の異なる海外では使用できません。

使用対象者について



子供や介助が必要な方は、保護者や介助者の手助けのもとにご使用ください。また、子供がひとりで遊ばないように、置き場所などにご注意ください。

本書について

本書では「ネスカフェ ドルチェ グスト」のパッケージや付属品を含めた製品全体を「本製品」、給水タンクや抽出トレイなどを取り付けた状態の機器全体を「本機」、給水タンクや抽出トレイなどを取り除いたメインボディー部を「本体」と表記しています。

安全上のご注意

ここに示した注意事項は、お使いになる人や他の人々への危害や財産への損害を未然に防止するためのものです。この電気製品を安全に使用するための内容ですので、必ず守ってください。

 警告	この表示に従わずに、誤った取扱いをすると、人が死亡または重傷を負う可能性が想定される内容を示しています。
 注意	この表示に従わずに、誤った取扱いをすると、人が軽傷を負う可能性が想定される内容、または物的損害の発生が想定される内容を示しています。

絵表示の例

△記号は、注意（警告を含む）を促す内容があることをお知らせするものです。



一般的注意

⊘記号は、禁止の行為であることをお知らせするものです。



禁止



ぬれ手
禁止



水ぬれ
禁止



水場での
使用禁止



分解禁止

●記号は、行為を強制したり指示する内容をお知らせするものです。



一般的指示



電源プラグを抜く

■電源に関するご注意



警告



電源は交流100V以外で使わない。
(日本国内100V専用)
火災、感電の原因になります。



コンセントや配線器具の定格を超える使い方をしない。
(本機の定格電流は14.6Aです。)
火災、感電の原因になります。



延長コードを使用したり、たこ足配線をしたりしない。
火災の原因になります。



破損した電源プラグや電源コードを使わない。また、電源プラグや電源コードを傷つけない。
傷つけたり、加工したり、熱器具に近づけたり、無理に曲げたり、ねじったり、引っ張ったり、重いものを載せたり、束ねたりなどした電源コードを使用すると、火災、感電の原因になります。
万一電源プラグ・電源コードが破損したときは、必ずネスカフェ ドルチェ グスト サポートデスク(0120-879-816)に修理をご依頼ください。



警告



ぬれた手で、電源プラグの抜き差しはしない。
やけど、感電、けがの原因になります。



電源プラグのほこりなどは、定期的に清掃する。
(乾いた布でふき取る。)



電源プラグは確実にコンセントに差し込む。
感電、ショート、発火の原因になります。



異常に気づいたら、直ちにコンセントから電源プラグ
を抜く。
火災、感電、けがの原因になります。



電源プラグを抜くときは、電源コードを持たずに先端
の電源プラグを持って引き抜く。
感電、ショート、発火の原因になります。



お手入れ時は電源プラグを抜く。
けが、やけど、感電の原因になります。



注意



長期間使用しない場合、電源プラグを抜く。
けが、やけど、絶縁劣化による感電、漏電火災の原因
になります。

■ 設置時のご注意



注意



暖房装置、コンロ、オーブン、ガスバーナー、その他
の熱源のそばに設置しない。
故障の原因となります。



水平な場所にまっすぐ立てて使用する。
転倒や落下による故障の原因になります。



飲み物、水、湯垢洗剤等にぬれても問題のない場所
に設置する。
テーブルや台などを傷め、変色、変形の原因になりま
す。

■ 使用時のご注意



警告



子供など取り扱いに不慣れな方だけでは、使用しない。
やけど、感電、けがの原因になります。



幼児の手の届くところで使わない。
やけど、感電、けがの原因になります。



本機を水につけたり、水をかけたりしない。
火災、感電の原因になります。



絶対に分解、修理、改造をしない。
火災、感電、けがの原因になります。
修理は必ずネスカフェ ドルチェ グスト サポートデスク
(0120-879-816) にご依頼ください。



カプセルホルダーに永久磁石が使用されているため、
ペースメーカーや除細動器を使用されている方はカプ
セルホルダーを体内機器のそばに近づけない。



専用カプセルにはアレルゲンを含むものがあります。
複数種類を同じマシンで抽出する場合、食物アレル
ギーのある方は他の専用カプセルからのアレルゲンに
十分ご注意ください。



注意



抽出口を持って、機器を動かさない。
カプセルホルダーが外れ、やけどやけがをするおそれ
があります。



抽出中は熱湯が出るので、抽出口付近に手を近づけな
い。
やけどの原因になります。



抽出口の針に触れない。
やけど、けがの原因になります。



カプセルホルダーに永久磁石が使用されているため、
カプセルホルダーを磁気の影響を受ける機器のそばに
放置しない。(クレジットカード、データデバイス、
テレビ、コンピューターなど)



ネスレ日本株式会社が販売する専用カプセル以外の製品は使用しない。

内部が詰まり、水漏れや抽出ができない原因となります。



給水タンクの中に、「熱湯、牛乳、酒」など、水以外のものを入れない。

本体内部が汚れたり、詰まったりして故障の原因になります。



給水タンクに水をいれたまま長期間放置しない。

水が腐敗し、そのまま使用すると身体に影響をおよぼしたり、本体内部が汚れたりして故障の原因になります。



給水タンクの飲用水は常に新しいものを使用する。

古い水を使うと、身体に影響をおよぼしたり、本体内部が汚れたりして故障の原因になります。



給水タンク、抽出トレイ、抽出グリッド、カプセルホルダーは毎日洗浄する。

本体内部が汚れたり、詰まったりして故障の原因になります。

商標について

- ネスカフェ、ドルチェ グストはネスレグループの登録商標です。
- Bluetooth®のワードマークおよびロゴは、Bluetooth SIG, Incの登録商標であり、ネスレ日本株式会社はこれらのマークをライセンスに基づいて使用しています。

通信機能について

■ 通信機能を利用する場合の注意

本機の使用周波数帯では、電子レンジなどの家電製品や産業・科学・医療機器のほか、他の同種無線局、工場の製造ラインなどで使用される免許を要する移動体識別用構内無線局、免許を要しない特定の小電力無線局、アマチュア無線局等（以下「他の無線局」と略す）が運用されています。

1. 本機を使用する前に、近くで「他の無線局」が運用されていないことを確認してください。
2. 万一、本機と「他の無線局」との間に電波干渉が発生した場合には、速やかに本機の使用場所を変えるか、または電源プラグを抜き本製品の使用を中止（電波の発射を停止）してください。
3. その他、不明な点やお困りのことが起きたときは、26ページに記載されているサポートデスクへお問い合わせください。

本製品は不正改造を防止するために容易に分解できない構造になっています。また、改造することは電波法で禁止されています。

この機器は認証済みモジュールを搭載



® 001-P01016

■ 周波数帯について

本製品の無線機能が使用する周波数帯は、本製品の底面に記載されています。周波数帯の見かたは次のとおりです。

2.4XX1

2.4 : 2.4 GHz帯を使用する無線設備を表します。

XX : 変調方式がその他の方式であることを示しています。

1 : 想定される与干渉距離が10 m以下であることを示します。

全帯域を使用し、かつ移動体識別装置の帯域を回避可能であることを意味します。

1.2 各部の名前とはたらき

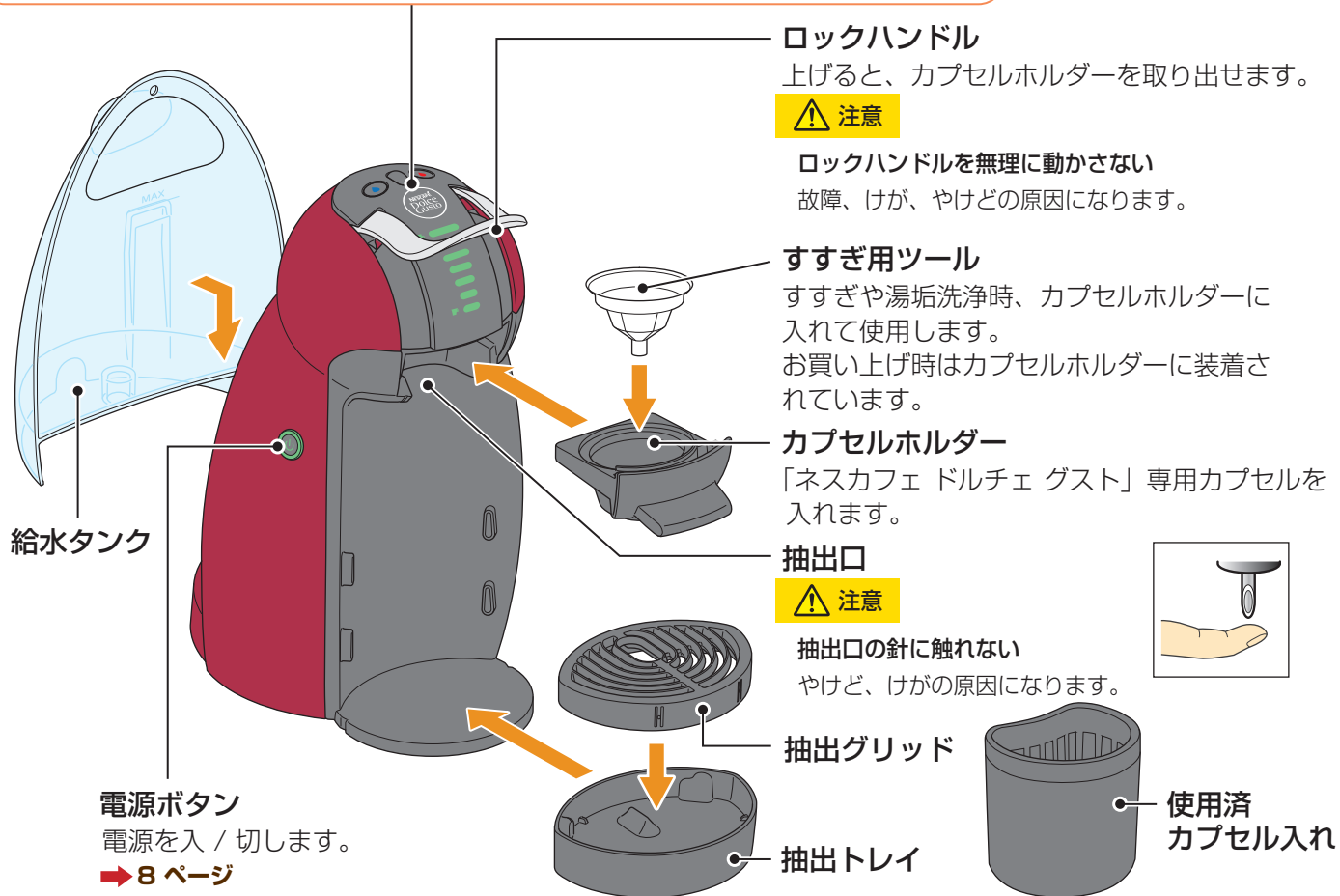
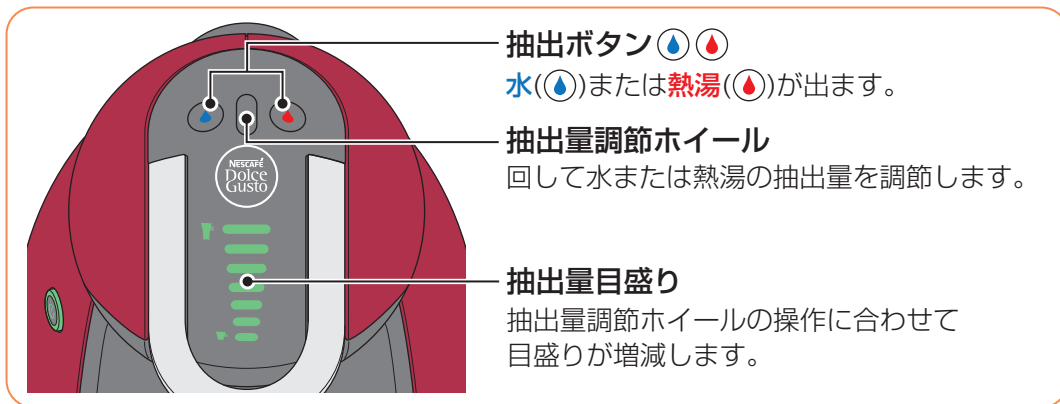

給水タンクに飲用水を入れる

⚠ 注意

給水タンクの中に、「熱湯、牛乳、酒」など、水以外のものを入れない

本体内部が汚れたり、詰まったりして故障の原因になります。

- 1 MAXと書かれた線まで、飲用水を入れます。
650 mlまで入ります。

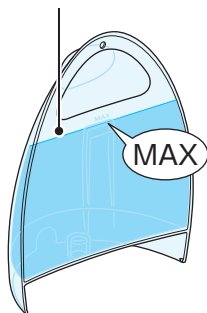

- 2 本体に給水タンクを取り付けます。

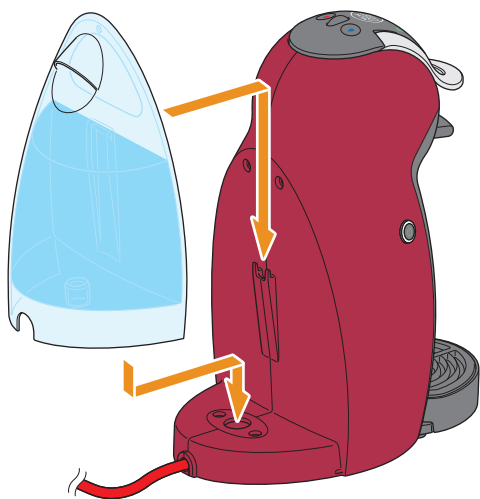

抽出トレイの高さを調節する

抽出トレイの高さは、ご使用になるカップの大きさに合わせて「低 / 中 / 高」の3段階で調節できます。抽出トレイを「中」または「高」の位置に合わせる時は、フックの上部から抽出トレイを押し当て、下ろしてください。

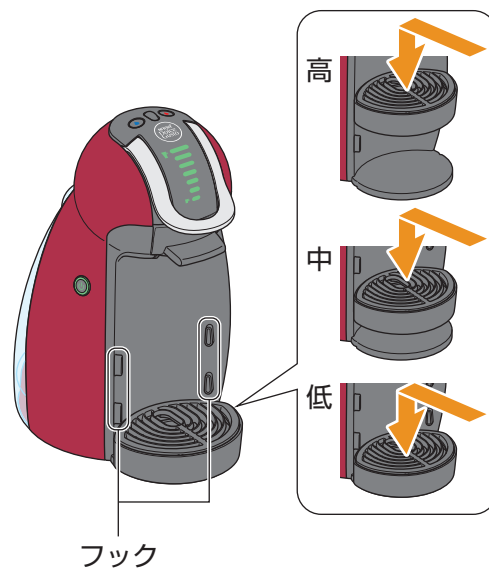

1.3 電源を入れる / 切る



警告

- ぬれた手で、電源プラグを触らない
やけど、感電、けがの原因になります。
- たこ足配線をしない
火災の原因になります。

電源を入れる

1 電源プラグをコンセントに差し込みます。

2 電源ボタン  を押します。

電源がオンになり、電源ボタン  が赤色点滅します。
約30秒で待機状態になり、電源ボタン  が緑色点灯します。

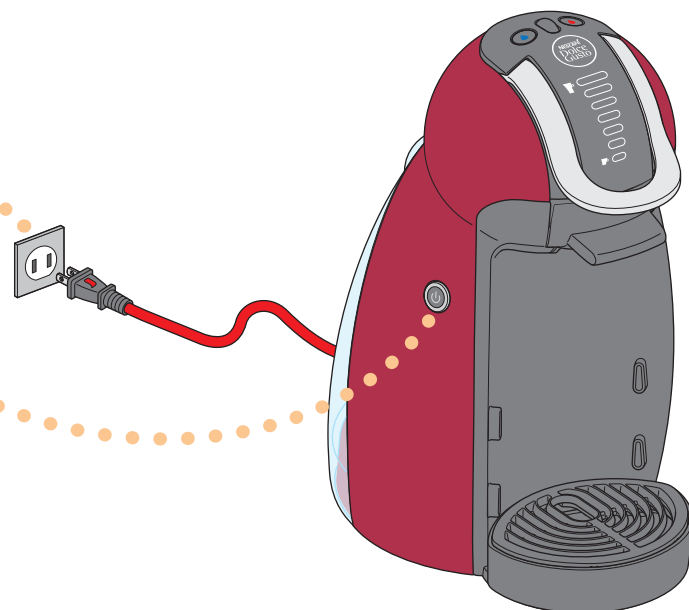

電源を切る

1 電源ボタン  を押します。

電源ボタン  が消灯します。

何もしない状態から約5分経つと、本機の電源が自動的に切れ、電源ボタン  が消灯します。

電源ボタン  が消灯していても、本機は、電源から完全に遮断されていません。本機の電源が切れた後、電源プラグをコンセントから抜いてください。

1.4 ご使用前のすすぎ

本製品をはじめてお使いになるときは、給水タンクに飲用水を入れてすすぎ（湯通し）操作をしてください。

- 1 給水タンクのMAXと書かれた線まで飲用水を入れ、本体にセットします。➡7ページ



- 2 ロックハンドルを上げ、空のカプセルホルダーにすすぎ用ツールをセットし、本体に戻してロックハンドルを下げます。

すすぎ時は、お湯の飛び散りを軽減するためにすすぎ用ツールを取り付けてください。

お買上げ時、すすぎ用ツールはカプセルホルダー内に装着されています。

- 3 抽出口の下に大きめの容器（約600 ml）を置き、本体の電源を入れます。➡8ページ



注意

熱湯が出るので、抽出口付近に手を近づけないやけどの原因になります。

- 4 抽出量目盛りを最大（7つ点灯）まで抽出量調節ホイールを回し①、抽出ボタン（青）②を押します②。

水が出ます。抽出量目盛りがいちばん下になると止まります。水を途中で止めたいときは、抽出ボタン（青）②をもう一度押してください。水が止まり、抽出量目盛りは最大まで戻ります。



- 5 容器にたまった水を捨てて再度抽出口の下に置き、抽出量目盛りが最大（7つ点灯）であることを確認して①、抽出ボタン（赤）②を押します②。

熱湯が出ます。抽出量目盛りがいちばん下になると止まります。熱湯に触れないようにご注意ください。

熱湯を途中で止めたいときは、抽出ボタン（赤）②をもう一度押してください。熱湯が止まり、抽出量目盛りは最大まで戻ります。

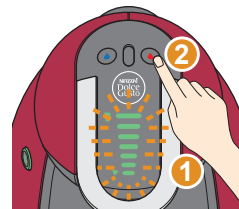

- 6 すすぎ後は、容器にたまったお湯を捨て、ロックハンドルを上げてカプセルホルダーからすすぎ用ツールを取り出してください。

2.1 飲み物の作りかた

飲み物を作る前に、給水タンクに飲用水がセットされ
➔7 ページ、電源が入り ➔8 ページ、カップが抽出口
にセットされているか確認してください。
また、カプセルの抽出量をご確認ください。➔12 ページ

⚠ 注意

- 抽出中は、ロックハンドルを動かさない
故障、けが、やけどの原因になります。
- 使用済カプセルをカプセルホルダー内に放置しない
飲み物を作った後は、毎回カプセルホルダーを水洗いしてくだ
さい。使用済カプセルをカプセルホルダー内に放置すると、故
障の原因になります。

- 1 ロックハンドルを上げます。
- 2 カプセルをセットしたカプセルホルダーを本体
に取り付け、ロックハンドルを下げます。
すすぎ用ツールがカプセルホルダー内に装着されてい
る場合は取り外してください。
カプチーノなどカプセルを2個使う飲み物の場合は、
ミルクカプセルを先にセットしてください。
- 3 お好みの抽出量 ➔12 ページ まで抽出量調
節ホイールを回し①、抽出ボタン(赤)②を
押します②。

飲み物が抽出されます。抽出量目盛りがいちばん下にな
ると止まります。

熱湯に触れないようにご注意ください。

抽出途中で飲用水がなくなると、抽出量目盛りが点滅
して抽出が止まります。給水タンクに飲用水を入れて
本体にセットし、抽出ボタン(赤)②を押してください。
抽出を再開します。

抽出を途中で止めたいときは、抽出ボタン(赤)②
をもう一度押してください。続きから抽出はできませ
ん。手順5をご覧ください。カプセルを捨て、手順2から
やりなおしてください。



- 4 電源ボタンが緑色に点灯すればできあがりです。
電源ボタンの点滅が終了するまで、ロックハンドルを
上げないでください。



- 5 ロックハンドルを上げて、カプセルに触れないように注意しながらカプセルホルダーを取り出し、カプセルを使用済カプセル入れに捨てます。

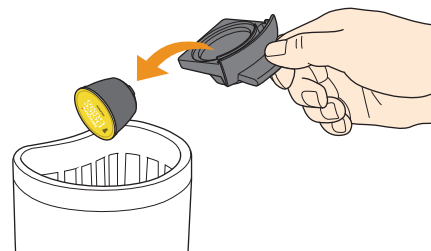

⚠ 注意

抽出直後はカプセルに触れない

抽出直後のカプセルは熱くなっています。手で触れないでください。けが、やけどの原因になります。

カプセルを2個使う飲み物の場合は、2個目のカプセルを使って手順2～5を繰り返してください。

引き続き、新しく飲み物を作ることができます。マグサイズの飲み物を連続して作る場合は、前回の抽出から90秒以上経ってから抽出してください。

ご使用後は、カプセルホルダーの表裏を水道水ですすぎ、本体にセットしてください。

2.2 カプセルバラエティとおすすめの抽出量

飲み物を作る前に、下記の表や、カプセルのパッケージに記載されている抽出量をご確認ください。また、ホームページ (<http://nestle.jp/brand/ndg/>) でも公開しています。

下記イラストのカップにある抽出量のラインは目安です。お使いのカップまたはグラスのサイズによって異なりますのであらかじめご確認ください。また、イラストのカプセルの色で種類を表しています。



ホームページ



コーヒーまたは
抹茶のカプセル



カフェオレ、ココア、または
ティーのカプセル



ミルクのカプセル

ブラックコーヒー

オリジナルブレンド



モカブレンド



リッチブレンド



お得な
マグナムパック
(30p)もあります

エスプレッソ インテンソ



目盛り 2つ



50 ml

アメリカノ リッチアロマ



メキシコ チアバス



目盛り 7つ



230 ml

アイスコーヒーブレンド



氷(30g)を入れてから**ホット**で抽出。

目盛り 3つ



90 ml

120 ml

レギュラーブレンド
(ルンゴ)



お得な
マグナムパック
(30p)もあります

レギュラーブレンド
(カフェインレス)



ローストブレンド
(ルンゴ インテンソ)



コロンビア
シエラネバダ



目盛り 4つ



120 ml

ティー・ココア

チョコチーノ



目盛り 3つ



210 ml

目盛り 3つ

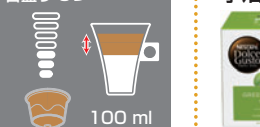

宇治抹茶ラテ



目盛り 3つ



190 ml

目盛り 3つ



80 ml

ミルクティー



目盛り 6つ



180 ml

宇治抹茶



濃い抹茶



目盛り 3つ



80 ml

※ 各カプセルの取扱については、予告なく変更または販売終了となる場合があります。また、パッケージデザインも変更になる場合がありますので、あらかじめご了承ください。

ラテ

カフェオレ

お得な
マグナムパック
(30p)もあります



カフェオレ(カフェインレス)



アイスカプチーノ



カフェオレ インテンソ



カフェオレ リッチアロマ



カプチーノ



フラットホワイト

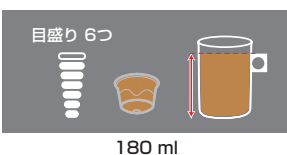

ラテマキアート



スターバックス

スターバックス カプチーノ



スターバックス キャラメル マキアート



スターバックス コロンビア



スターバックス ラテ マキアート

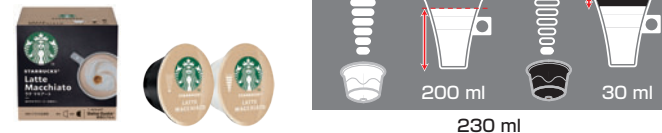

スターバックス ハウス ブレンド



スターバックス ライトノート ブレンド



2.3 専用アプリを使う

専用アプリ（ネスカフェ アプリ）でできること

「ネスカフェ アプリ」（無料）をダウンロードして、毎日のカフェタイムをもっと楽しく、もっと自分らしくお過ごしください。



お好みの湯量（目盛り）や温度、抽出方法を保存しておけるので、いつでも簡単に自分好みのカフェバラエティを楽しめます。また、目盛りは「XL」も指定できるため、本体操作以上の抽出量も設定できます。



飲むほどにポイントが貯まり、豪華賞品と交換することができます。



お困りの時に、対応方法を簡単に調べることができます。

- 専用アプリは本機とBluetooth接続して使用します。本機のBluetooth通信距離は、最大約10 mです。なるべく本機とBluetooth対応機器の間に障害物がない状態でご使用ください。
- 専用アプリの詳しい操作方法については、専用アプリのヘルプをご覧ください。

専用アプリを入手する

専用アプリは、下記のホームページURLまたはQRコードから入手してください。



ネスカフェ アプリ

ネスカフェ ポイント

検索

<https://nestle.jp/brand/nescafepoint/>



本機を登録して接続する【初回のみ】

お手元のBluetooth対応機器（スマートフォンなど）にインストールした専用アプリを使って、本機をスマートフォンに登録（ペアリング）し、接続します。登録は初回のみ行います。次回からは専用アプリを実行すると自動的に接続します。

- 1 電源ボタン  を押し、本機の電源をオフにします。

電源プラグはコンセントから抜かず、接続しておいてください。

- 2 スマートフォンで専用アプリを起動します。

あらかじめ、スマートフォンのBluetooth機能がオンになっていることを確認してください。

- 3 本機から2 m以内の位置で、専用アプリのメニューからペアリングの操作を行います。



- 4 10秒以内に本機の抽出ボタン（赤）  を押します。



- 5 本体のすべてのランプが点滅したことを確認します。

Bluetooth機能をオン / オフする

次の操作で、本機のBluetooth機能のオン / オフを切り替えます。本機のBluetooth機能をオフにすると、Bluetooth対応機器（スマートフォンなど）からの操作に応答しません。

- 1 電源ボタン  を押し、本機の電源をオフにします。
- 2 ロックハンドルを上げます。
- 3 カプセルホルダーが挿入されていることを確認します。
- 4 抽出ボタン（青）  と抽出ボタン（赤）  を同時に押し、そのまま両方のボタンを5秒以上押し続けます。



- 5 抽出量目盛りが点滅したら指を離します。

3.1 お手入れのしかた

⚠ 注意

- 本体の洗浄に濡れたスポンジを使用しない
傷や故障の原因になります。
- 本機の洗浄には、硬いブラシや硬いスポンジを使用しない
傷が付くおそれがあります。
- 洗浄時は、食器洗い機や乾燥機、ドライヤーを使用しない
破損や故障の原因になります。

毎日のお手入れ

給水タンク / 抽出トレイ / 抽出グリッド / カプセルホルダーは毎日お手入れしてください。

カプセルホルダー

水道水でカプセルホルダーの両面を洗浄します。
ミルクカプセルを使用したときは、ミルク成分が残らないように十分に洗浄してください。



給水タンク

柔らかいブラシなどを使って水道水で洗浄します。

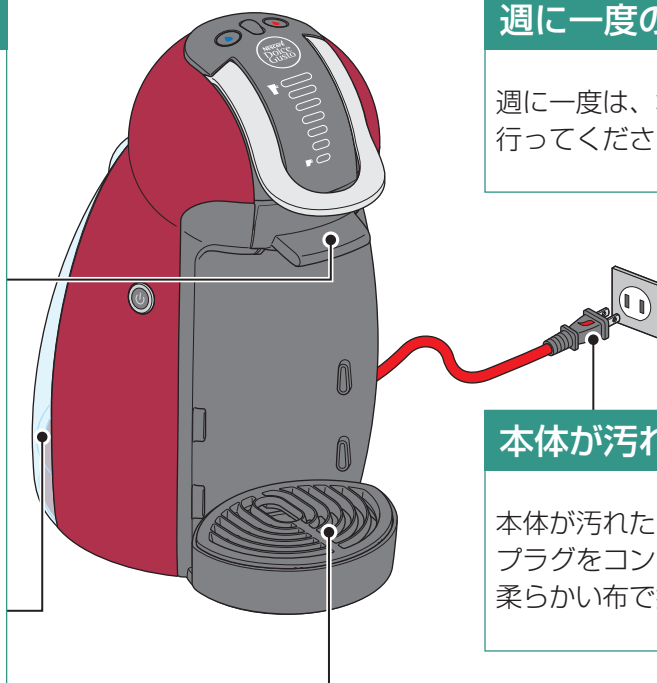
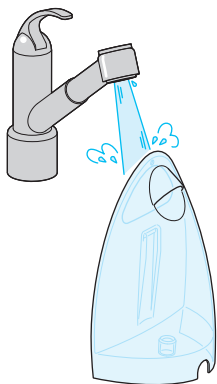

週に一度のお手入れ

週に一度は、本機のすすぎ操作を行ってください。➡ 9 ページ

本体が汚れたとき

本体が汚れたときは、必ず、電源プラグをコンセントから抜いて、柔らかい布で拭いてください。

抽出トレイ・抽出グリッド

抽出トレイから抽出グリッドを取り外し、それぞれ水道水で洗浄します。



3.2 湯垢洗浄のしかた

湯垢洗浄について

水の中に含まれるミネラル成分が本機内部の水管などに付着して「湯垢（ゆあか）」となります。湯垢がたまるとう、抽出の流れが悪くなったり、飲み物の温度が低くなったり、機能が低下したりすることがありますので、6ヵ月毎に湯垢洗浄することをおすすめします。日本の水道水の硬度は80 mg/L程度です。180 mg/L以上の水を使用する場合は、6ヵ月を待たずに、気になるときに湯垢洗浄を行ってください。

湯垢洗浄は15分程度かかり、洗浄中は通常の抽出時よりも低い約60℃のお湯が出ます。途中で中断しないでください。

別売の湯垢洗浄剤をご用意ください。ネスレ通販オンラインショップ等でお買い求めいただけます。湯垢洗浄剤に記載されている使用上の注意事項もあわせてお読みください。

⚠ 注意

- 湯垢洗浄剤で本機の表面を洗浄しない
故障などの原因になります。
- 酢は使用しない
故障などの原因になります。

湯垢洗浄をする

準備する

- 1 容器に飲用水500 mlと湯垢洗浄剤を入れ、洗浄液を作ります。
お湯を使用しないでください。
- 2 給水タンクに洗浄液を入れ、本体にセットします。
- 3 ロックハンドルを上げ①、空のカプセルホルダーにすすぎ用ツールをセットし、本体に戻して②、ロックハンドルを下げます。
湯垢洗浄時は、お湯の飛び散りを軽減するためにすすぎ用ツールを取り付けてください。

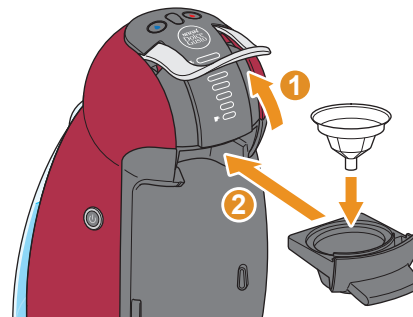

- 4 抽出口の下に大きめの容器（約700 ml）を置きます。
- 5 電源が切れていることを確認し、緑色に点滅するまで電源ボタン  を押したままにします。



6 抽出ボタン（赤）🔴を押します。

熱湯に触れないようにご注意ください。
抽出量目盛りがいちばん下になると止まります。その後抽出量目盛りが再び最大（7つ点灯）まで点灯し、お湯や水が出ることなく点灯数だけが減ります。（洗淨液が行き渡るための待ち時間です）いちばん下になると点滅が変わります。この状態になるまでお待ちください。



途中で止めたいときは、抽出ボタン（赤）🔴をもう一度押してください。さらに押すと再開します。

7 すべての抽出量目盛りが点滅したら、容器にたまった洗淨液を捨てます。

8 容器と給水タンクをよくすすぎます。

9 給水タンクのMAXと書かれた線まで飲用水を入れ、本体にセットします。➡7ページ
また、抽出口の下に容器を置きます。

10 抽出ボタン（赤）🔴を押します。

熱湯に触れないようにご注意ください。



途中で止めたいときは、抽出ボタン（赤）🔴をもう一度押してください。さらに押すと再開します。

給水タンクの飲用水がなくなったら給水し、容器にたまったお湯や水を捨ててください。

給水タンクと容器をセットして、抽出ボタン（赤）🔴を押すと再開します。

抽出量目盛りがいちばん下になり、電源ボタン🔴が緑色点灯するとすすぎは完了です。







11 電源ボタン🔴が緑色点灯になったら、電源ボタン🔴を押します。



電源ボタン🔴が消灯します。

12 すすぎ後は、容器にたまった水を捨て、ロックハンドルを上げてカプセルホルダーからすすぎ用ツールを取り出してください。
最後に全体を柔らかい布で拭いてください。

4.1 故障かなと思ったら

故障と思われる症状が発生したら、下記の表をご覧になり対処してください。それでも問題が解決しない場合は、ネスカフェ ドルチェ グスト サポートデスク ➡ **26 ページ** へお問い合わせください。







症状	原因	対処方法	ページ
抽出されない	給水タンクに飲用水が入っていない	給水タンクに飲用水が入っていない場合は給水してください。 抽出途中で飲用水がなくなると、抽出量目盛りが点滅して抽出が止まります。給水タンクに飲用水を入れて本体にセットし、抽出ボタン（赤）  または（青）  を押してください。抽出を再開します。	7
	カプセルが目詰まりしている	カプセルが目詰まりしているおそれがあります。次の手順でカプセルの目詰まりを除去してください。 1. 抽出ボタン（赤）  または（青）  を押して抽出を止める 2. 圧力が抜け、カプセルホルダーから抽出液が出て音が聞こえなくなるまで待つ ・電源プラグは抜かないでください。 ・抽出された飲み物は飲まないでください。 3. ロックハンドルを上げてカプセルホルダーを取り出す 4. すすぎ操作を行ってください。またカプセルホルダーと抽出トレイを洗浄してください。	9 16
電源が入らない	電源プラグが抜けている	電源プラグがコンセントから抜けていないか確認してください。	—
	ブレーカーが落ちている	ブレーカーが落ちていないか確認してください。	—
	本体が故障している	上記を確認しても電源が入らない場合は、ネスカフェ ドルチェ グスト サポートデスクへお問い合わせください。	26
抽出液が飛び散る	カプセルに2個以上穴が開いている	抽出ボタン（赤）  または（青）  を押して抽出を止め、カプセルホルダーからカプセルを取り出して、カプセルに2個以上穴が開いていないか確認してください。取り出したカプセルは捨ててください。 新しいカプセルを用意して、抽出してください。	—
抽出の流れが悪い 飲み物の温度がいつもより低い	内部に湯垢がたまっている	本機を湯垢洗浄してください。	17

症状	原因	対処方法	ページ
電源ボタン  が赤色点滅したまま緑色点灯に切り替わらない	本機の保護機能がはたらいている	短い間隔で何度も抽出すると、過度な加熱を防止するために本機が一時的に抽出できなくなることがあります。その間は電源ボタン  が赤色点滅のままになり、緑色点灯に変わりません。一度電源を切り、コンセントから電源プラグを抜いて約20分間お待ちください。20分後、電源プラグをコンセントに差し込み、本機の電源を入れてください。それでも解決しない場合は、ネスカフェ ドルチェ グスト サポートデスクへお問い合わせください。	8 26
本機の下や周りに水がたまる 抽出中、カプセルホルダーの周りに水が漏れる	—	電源を切ってから電源プラグをコンセントから抜き、ネスカフェ ドルチェ グスト サポートデスクへお問い合わせください。	26
すすぎ中、もしくは湯垢洗浄中に抽出口から水が飛び散る	カプセルホルダーにすすぎ用ツールがセットされていない	本製品付属のすすぎ用ツールをカプセルホルダーの中に入れてお使いいただくと、液体の飛び散りが軽減されます。すすぎ用ツールがお手元にない場合は、ネスレ通販でお買い求めいただけます。すすぎ用ツールを使用しない場合は、周りにお湯が飛び散っても問題ないか確認のうえ、広い口の容器をできるだけ抽出口に近づけて設置し、抽出中は抽出口付近に手を近づけないようにご注意ください。	9
専用アプリから本機を操作できない Bluetooth対応機器（スマートフォンなど）への登録（ペアリング）に失敗する	本機のBluetooth機能がオフになっている	本機やBluetooth対応機器（スマートフォンなど）のBluetooth機能をオンにしてください。	15
	Bluetoothの電波が届いていない	本機のBluetooth最大通信距離は約10 mです。本機とBluetooth対応機器（スマートフォンなど）を近づけてご使用ください。	—
	登録が完了していない、または本機とBluetooth対応機器との通信が不安定	Bluetooth対応機器のBluetooth設定で、本機とBluetooth対応機器の登録を解除し、再度登録してください。	15

4.2 よくあるご質問

ここでは、お客様から寄せられるよくあるご質問に対する回答をご紹介します。
よくあるご質問に関しては、ホームページ (<http://nestle.jp/brand/ndg/>) でもご紹介しています。あわせてご覧ください。

本体に関するご質問

ご質問	回答
電源ボタン  が赤色点滅しています。これは何？	電源を入れた直後に赤色点滅している場合は、抽出前の加熱待機状態を示しています。赤色点滅が緑色点灯になかなか変わらないときは、何度か電源の入 / 切を行ってみてください。 抽出後に赤色点滅する場合は、次のいずれかの状態を表しています。 ・次回抽出のための加熱待機状態 ・カプセル内の圧力を逃している状態 赤色点滅が緑色点灯が変わってから、次を抽出してください。 赤色点滅の状態でロックハンドルを上げてカプセルホルダーを引き抜くと、カプセルから熱湯が噴き出ることがありますのでおやめください。また、カプセル膨張のため、ロックハンドルが上がらない、カプセルホルダーが引き抜けないなどの症状が起こることがあります。
抽出ボタン (青)  はどんなとき使うの？	抽出ボタン (青)  は「すすぎ」または水を使った飲み物を作るときに使用します。
抽出ボタン (青)  を押すと常温の水が出てきます。冷えていません。	飲用水は冷却されません。常温の水が出ますが故障ではありません。 冷たい飲み物を召し上がる場合は、カップに氷を入れ、抽出ボタン (赤)  または (青)  を押して抽出してください。

抽出に関するご質問

ご質問	回答
飲み物を適量より多く抽出するとどうなる？	味が薄くなります。まずはおすすめ飲み方でお試してください。 飲み物を多めに抽出されたい方のために、やや多めに抽出しても美味しく飲んでいただけるようになっています。
すすぎや湯垢洗浄のときに、水が飛び散らないようにするには？	本製品付属のすすぎ用ツールをお使いください。 すすぎや湯垢洗浄を行う際、水の飛び散りを防止します。すすぎや湯垢洗浄を行うときに、カプセルホルダーの中に入れてお使いください。

ご質問	回答
抽出した飲み物の温度が低い	<p>カップの温度や抽出時の室温が低いときは、抽出した飲み物の温度が低くなります。使用するカップをお湯などで温めてから抽出してください。</p> <p>本機では、給水タンクから供給される飲用水を本体内蔵のヒーターで急速加熱して使用していますが、味わい、安全性等を考慮して沸騰水ではなく、約90℃（湯垢洗浄時は約60℃）のお湯を使用しています。そのため、カプセルから抽出された飲料の温度は70℃ほどになります。カップが冷えていると、その温度がさらに下がります。</p> <p>カップを温めても低いと感じる場合は、次の点をご確認ください。</p> <ul style="list-style-type: none"> ・マグサイズの飲み物を連続して作る場合は、前回の抽出から90秒以上経ってから抽出してください。 ・たこ足配線せず、100Vのコンセントに直接接続していることを確認してください。 <p>本機内部の水管などに湯垢がたまると、飲み物の温度が低くなります。6ヵ月毎に湯垢洗浄することをおすすめします。➡ 17 ページ</p> <p>以上を確認しても解決しない場合は、ネスカフェ ドルチェ グスト サポートデスク ➡ 26 ページ までお問い合わせください。</p>

カプセルに関するご質問

ご質問	回答
一度使ったカプセルは再利用できる？	ご利用になれません。一度穴の開いたカプセルは、熱湯が逆流して噴出するおそれがありますので、再利用しないでください。
天面のシールがきちんと貼り合わされていないものがある	製品の品質には万全を期しておりますが、万が一お買い求めの「ネスカフェ ドルチェ グスト」専用カプセル製品に、天面のシールがきちんと貼り合わされていないものがありましたらご使用はお控えください。熱湯が噴出してやけどなどをするおそれがあります。万一不都合品がございましたら、お手数ですがネスレお客様相談室 ➡ 26 ページ までお問い合わせください。
使用済カプセルの廃棄方法は？	使用済カプセルの中身は、抽出後のレギュラーコーヒー（もしくはミルクパウダーやココアパウダーなど）です。外側の容器は炭化水素系プラスチックです。カプセルの中に入っているレギュラーコーヒー（もしくはミルクパウダーやココアパウダーなど）は、焼却処理される場合、カプセルとともに燃えて二酸化炭素と水になります。使用後のカプセルは各自治体のごみ収集区分に従ってお捨てください。ゴミの廃棄方法として「可燃ごみ」、「不燃ごみ」、「資源ごみ」の判断は各自治体の行政指導により異なります。

通信機能に関するご質問

ご質問	回答
本機をBluetooth対応機器（スマートフォンなど）に登録するときは、電源のオンが必要？	いいえ。電源はオフの状態に登録してください。ただし、電源プラグはコンセントに接続しておいてください。
複数のBluetooth対応機器から本機を登録 / 操作できる？	本機1台に対して複数のBluetooth対応機器（スマートフォンなど）を登録できます。ただし、飲み物を抽出するときは複数同時に接続できません。2台以上のBluetooth対応機器でお使いの場合は、1台目のBluetooth対応機器による抽出が終わってから、2台目で抽出してください。
Bluetooth対応機器（スマートフォンなど）から本機を操作するときにインターネット接続は必要？	いいえ。本機とはBluetoothを使って通信するため、インターネット接続は必要ありません。
飲み物を作るには、専用アプリやインターネット接続は必要？	いいえ。本機単体でも飲み物が作れます。さらに専用アプリを本機と連動させると、「ドルチェグスト」の世界をもっと楽しんでいただけます。➡ 14 ページ

その他のご質問

ご質問	回答
飲み物の抽出に使用する水は？	水道水または軟水のミネラルウォーターをお使いください。 一般的にコーヒーに限らず、お茶・紅茶などはミネラル分の多い硬水ではなく、軟水を使用する方が美味しく召し上がれると言われております。
最新の取扱説明書を入手するには？	ホームページ (http://nestle.jp/brand/ndg/) をご覧ください。
カプセルホルダー、抽出トレイなどを購入するには？	
「ネスカフェ ドルチェ グスト」専用湯垢洗浄剤を購入するには？	ネスレ通販オンラインショップ (http://shop.nestle.jp) にてご注文を承っております。
「ネスカフェ ポイント」のポイント数を知りたい	専用アプリからご確認いただけます。➡ 14 ページ

4.3 その他

仕様

製品仕様

電源	100 V、50 / 60 Hz
定格消費電力	1460 W
待機消費電力	0.4 W
最大ポンプ圧力	1.5 MPa（15気圧）
給水タンク容量	650 ml
温度過昇防止装置	温度ヒューズ
本機重量	約2.6 kg
使用環境温度	5～45℃
本機サイズ	幅 約16.5 cm 奥行 約23.1 cm 高さ 約30.0 cm
抽出温度	85℃ ±5℃（使用環境などの条件により異なります）
Bluetooth	通信方式 Bluetooth 標準規格 Ver.4.2 出力 Bluetooth 標準規格 Power Class2 最大通信距離 約10 m

付属品

- 給水タンク
- 抽出トレイ
- 抽出グリッド
- カプセルホルダー
- すすぎ用ツール
（カプセルホルダーに装着されています）
- 使用済カプセル入れ

同梱品

- 取扱説明書（本書）

お問い合わせ先

ご質問や修理の依頼は

本体と保証書をお手元にご準備のうえ、下記ネスカフェ ドルチェ グスト サポートデスクまでご連絡をお願い致します。

- 保証書 次の3点をご確認ください。保証書は裏表紙に添付されています。

①型名 ②購入日 ③購入店

- 本体 次の3点をご確認ください。

ロット番号は本体底面、シリアル番号は本体背面に記載されています。

①症状 ②色 ③ロット番号・シリアル番号



ロット番号

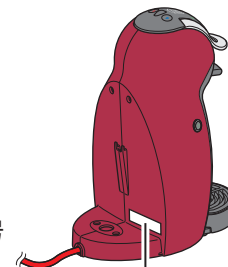

シリアル番号

ネスカフェ ドルチェ グスト サポートデスク

【Eメール】 dolce-gusto.support@jp.nestle.com

【TEL】  0120-879-816

カプセルの不具合品については

カプセルの不具合品については、下記までご連絡をお願い致します。

ネスレお客様相談室

【TEL】  0120-00-5916

スターバックスカプセル お客様専用ダイヤル

【TEL】  0120-600-564

廃棄について

この電気製品は、リサイクル可能な部分を含んでいます。

廃棄される際には、適切な処理を受けるためにも、お住まいの地方自治体にお問い合わせください。

✂ ----- キリトリ線 -----

無料修理規定

1. 取扱説明書、本体貼付ラベル等の注意書に従って正常な使用状態で故障した場合には、無料修理いたします。
2. 保証期間中に故障して無料修理をお受けになる場合には、ネスレ日本株式会社 ネスカフェ ドルチェ グスト サポートデスクまで修理をご依頼ください。
3. 保証期間中でも次の場合には有料修理になります。
 - ①使用上の誤り及び不当な修理や改造による故障及び損傷。
 - ②ネスレ日本株式会社が販売する専用カプセル以外の製品のご使用による故障及び損傷。
 - ③お買上げ後の輸送、移動、落下時による故障及び損傷。
 - ④火災、地震、水害、落雷、その他の天災地変、公害や異常電圧による故障及び損傷。
 - ⑤一般家庭用またはそれに準ずる用途での使用以外の目的で使用された場合の故障及び損傷。
 - ⑥本書の提示がない場合。
 - ⑦本書にお買上げ年月日、お客様名、販売店名の記入のない場合、あるいは字句を書き替えられた場合。
4. この保証書は再発行いたしませんので大切に保管してください。

-
- ※ この保証書は、本書に明示した期間、条件のもとにおいて無料修理をお約束するものです。従ってこの保証書によってお客様の法律上の権利を制限するものではありません。保証期間経過後の修理についてご不明の場合は、ネスレ日本株式会社 ネスカフェ ドルチェ グスト サポートデスクまでお問合せください。
 - ※ 保証期間経過後の修理・補修用性能部品の保有期間は、製造中止後 5 カ年間です。
 - ※ この保証書は、日本国内において有効です。
 - ※ お客様からいただいた個人情報、この保証書において規定された修理その他のサービスのためにのみ使用させていただき、お客様の承諾なく第三者に開示することはありません。ただし、サービスの全部または一部を第三者に委託する場合は、委託業務に必要な範囲内で、当該第三者に開示することがあります。

登録
無料

ながく安心して楽しめるうれしい特典!

本製品を登録すると保証期間が1年間から
2年間保証に無料延長!

ドルチェ グスト 登録

検索



<https://nestle.jp/brand/ndg/member/>

万が一の故障にあんしんで便利な保証を、2年間に延長いたします。*保証期間は購入日から計算させていただきます。



今すぐ、専用の「ネスカフェ アプリ」を無料ダウンロード!

「ネスカフェ アプリ」
(無料)をダウンロードして、
毎日のカフェタイムをもっと楽しく、
もっと自分らしく!

ネスカフェ ポイント

検索



<https://nestle.jp/brand/nescafepoint/>

®登録商標 輸入者：ネスレ日本株式会社
神戸市中央区御幸通7-1-15

UM-MD9747S-JP-06 202302

✂ ----- キリトリ線 -----

ネスカフェ® ドルチェ グスト® 保証書

品名	ネスカフェ® ドルチェ グスト®		
型番	MD9747S		
保証期間	お買上げ日より1年	対象部分	本機
★お買上げ日	年	月	日
お客様			
★販売店			



この保証書は、本書記載内容で無料修理を行うことをお約束するものです。お買上げ日から左記期間中に故障が発生した場合は、ネスレ日本株式会社 ネスカフェドルチェグスト サポートデスクまで修理をご依頼ください。

ネスレ日本株式会社
ネスカフェドルチェグスト
サポートデスク

〒651-0087
神戸市中央区御幸通7-1-15
dolce-gusto.support@jp.nestle.com
☎ 0120-879-816

★印欄に記入のない場合は有効となりませんので、必ず記入の有無をご確認ください。

✂ ----- キリトリ線 -----